

IEC Gerätestecker C14 oder C18 mit Filter, Geräteschutzschalter TA45



Schutzklasse I mit Abschirmung



Schutzklasse II ohne Abschirmung



Siehe unten:  
[Zulassungen und Konformitäten](#)

**Beschreibung**

- Einbau in Platten :  
 Schraubbefestigung Frontseite
- 3 Funktionen :  
 Gerätestecker Schutzklasse I oder II , Geräteschutzschalter Typ TA45  
 2-polig , Netzfilter in standard und medizinal Ausführung
- Steckanschlüsse 6.3 x 0.8 mm

**Alleinstellungsmerkmale**

- Kompaktes Gerätestecker-Kombielement mit Geräteschutzschalter
- Hohe Konfigurierbarkeit
- Einfache Montage dank vorverdrahteten Modulen
- Schutzklasse I und II

**Merkmale**

- Die einzelnen Modul-Komponenten sind bereits verdrahtet
- Unverdrahtete Versionen erhältlich auf Anfrage
- Geräteschutzschalter unbeleuchtet oder beleuchtet
- Für Anwendungen nach IEC/UL 62368-1 empfehlen wir Filtervarianten mit Ableitwiderstand  
 Geeignet für den Einsatz in Medizinalgeräten nach IEC/UL 60601-1 (1 MOOP, 1 MOPP)

**Referenzen**

Alternativ: Version ohne Netzfilter [6145](#)  
 Für neue Anwendungen empfehlen wir [DF12](#)

**Technische Daten**

Nenndaten IEC	1 - 10A @ Tu 40 °C / 250VAC; 50Hz	Gerätestecker/-Dose	C14 oder C18 gemäss IEC 60320-1, UL 498, CSA C22.2 no. 42 (Für kalte Bedingungen) Stiftemperatur 70 °C, 10A, Schutzklasse I oder II
Nenndaten UL/CSA	1 - 15A @ Tu 40 °C / 250VAC; 60Hz	Geräteschutzschalter	Gemäss IEC/EN 60934, UL 1077, CSA 22.2 no. 235 2-poliger Wippschalter, beleuchtet oder unbeleuchtet. Optional mit Unterspannungs- oder Fernauslösung Schaltvermögen Icn: bei In < 3A/240VAC : 10 x In bei In ≥ 3A/240VAC : 300A
Ableitstrom	standard < 0.5mA (250 V / 60Hz) medizinal < 5 µA (250 V / 60 Hz)	Netzfilter	Standard- und Medizinalversion, IEC 60939, UL 1283, CSA C22.2 no. 8 <a href="#">Technische Details</a>
Spannungsfestigkeit	> 1.7 kVDC zwischen L-N > 2.7 kVDC zwischen L/N-PE Prüfspannung (2 sec)	MTBF	> 100'000h gemäss MIL-HB-217 F
Zulässige Betriebstemperatur	-10°C bis 55 °C		
Klimakategorie	10/055/21 gemäss IEC 60068-1		
IP-Schutzgrad	Frontseite IP40 gemäss IEC 60529		
Schutzklasse	Geeignet für Geräte der Schutzklasse I oder II gemäss IEC 61140		
Klemme	Steckanschlüsse 6.3 x 0.8 mm		
Plattendicke S	Schraub: max 8mm Anzugsdrehmoment max 0.5Nm		
Material	Thermoplast, schwarz, UL 94V-0		

**Zulassungen und Konformitäten**

Detaillierte Informationen zu Zulassungen, Normanforderungen, Verwendungshinweisen und Prüfdetails finden Sie in [Details über Zulassungen](#)

SCHURTER Produkte sind grundsätzlich für den Einsatz im industriellen Umfeld ausgelegt. Sie verfügen über Zulassungen unabhängiger Prüfstellen gemäss nationaler und internationaler Normen.

Produkte mit spezifischen Eigenschaften und Anforderungen wie sie etwa im Bereich Automotive nach IATF 16949, der Medizintechnik gemäss ISO 13485 oder in der Luft- und Raumfahrt gefordert werden, können ausschliesslich mit kundenspezifischen, individuellen Vereinbarungen durch SCHURTER angeboten werden.

## Zulassungen







Durch das Zulassungszeichen bescheinigen die Prüfstellen die Einhaltung der sicherheitstechnischen Anforderungen, die an elektronische Produkte gestellt werden.

Zulassung Referenztyp: 5145

Zulassungslogo	Zertifikat	Zulassungsstelle	Beschreibung
	VDE Zulassungen	VDE	Ausweisnummer: 40035745
	UL Zulassungen	UL	UR Ausweisnummer: E72928



## Produktnormen

Produktnormen, welche referenziert werden

Organisation	Design	Norm	Beschreibung
	Ausgelegt gemäss	IEC 60320-1	Gerätekupplungen für Haushalt und ähnliche allgemeine Zwecke
	Ausgelegt gemäss	IEC 60939	Passive Filter für die Unterdrückung von elektromagnetischen Störungen
	Ausgelegt gemäss	IEC 61058-1	Geräteschalter - Teil 1: Allgemeine Anforderungen
	Ausgelegt gemäss	UL 498	Norm für Befestigungsstecker und Steckdosen
	Ausgelegt gemäss	UL 1283	Passive Filter für die Unterdrückung von elektromagnetischen Störungen
	Ausgelegt gemäss	CSA C22.2 no. 42	Allgemeine Anwendung, Befestigungsstecker und ähnliche Verdrahtungsanschlüsse
	Ausgelegt gemäss	CSA C22.2 no. 8	Filter gegen elektromagnetische Störungen (EMI)

## Anwendungsnormen

Anwendungsnormen, in welchen die Produkte entsprechend verwendet werden können

Organisation	Design	Norm	Beschreibung
	Geeignet für Anwendungen gemäss	IEC/UL 62368-1	Einrichtungen für Audio/Video-, Informations- und Kommunikationstechnik - Teil 1: Sicherheitsanforderungen
	Geeignet für Anwendungen gemäss	IEC 60601-1	Medizinische elektrische Geräte - Teil 1: Allgemeine Anforderungen an die grundlegende Sicherheit und die Leistungsfähigkeit

## Konformitäten

Das Produkt ist konform mit folgenden Richtlinien

Identifikation	Details	Aussteller	Beschreibung
	CE-Konformitätserklärung	SCHURTER AG	Die CE-Kennzeichnung erklärt, dass das Produkt gemäss der EU-Vordnung 765/2008 den geltenden Anforderungen genügt, die in den Harmonisierungsrechtsvorschriften der Gemeinschaft über ihre Anbringung festgelegt sind.
	UKCA-Konformitätserklärung	SCHURTER AG	Die UKCA-Kennzeichnung erklärt, dass das Produkt gemäss dem Britischen Amendment zur Verordnung (EC) 765/2008 den geltenden Anforderungen genügt.
	RoHS	SCHURTER AG	Richtlinie RoHS 2011/65/EU, Ergänzung (EU) 2015/863
	China RoHS	SCHURTER AG	Das Gesetz SJ/T 11363-2006 (China RoHS) ist seit dem 1. März 2007 in Kraft. Ähnlich wie bei der EU-Richtlinie RoHS.
	REACH	SCHURTER AG	Am 1. Juni 2007 trat die Verordnung (EG) Nr. 1907/2006 zur Registrierung, Bewertung, Zulassung und Beschränkung chemischer Stoffe 1 (kurz: "REACH") in Kraft.
	Medizintechnik	SCHURTER AG	Geeignet für den Einsatz in Medizinalgeräten nach IEC/UL 60601-1 (1 MOOP, 1 MOPP)

Dimension [mm]

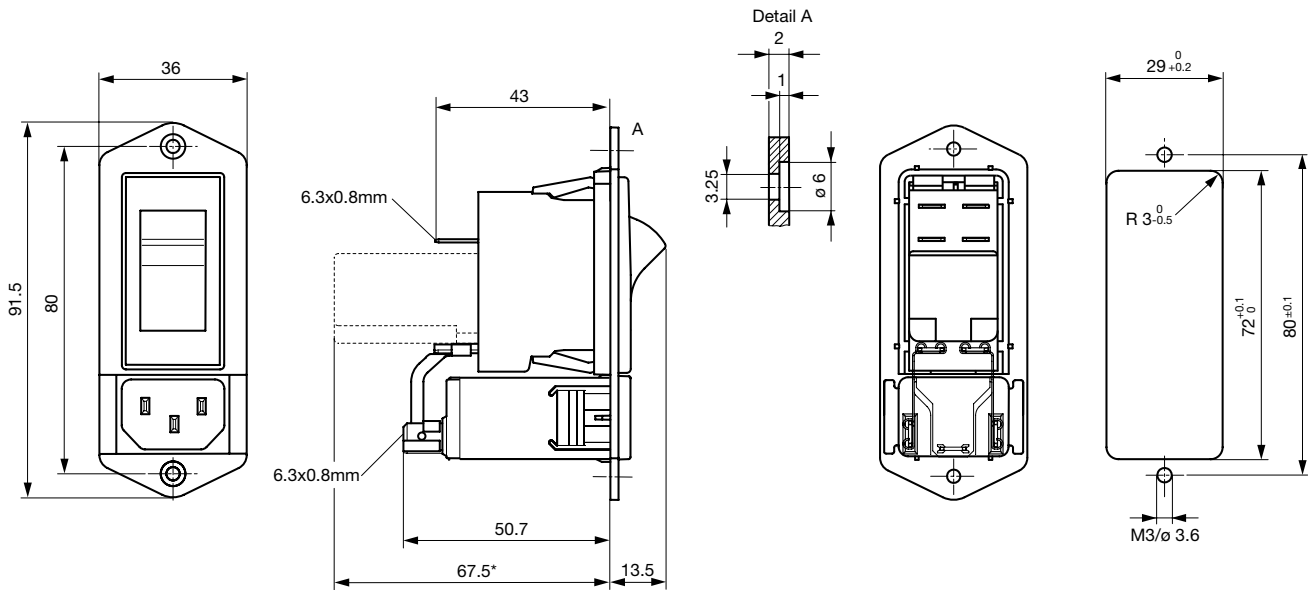

\* ---Version TA45 mit Unterspannungs-Auslöser

Daten der Filterkomponenten

Nennstrom [A]	Filter-Typ	Induktivitäten L [mH]	Kapazität CX [nF]	Kapazität CY [nF]	R [M $\Omega$ ]
1	Standardversion	2 x 11	47	2.2	-
2	Standardversion	2 x 4	47	2.2	-
3	Standardversion	2 x 2.5	47	2.2	-
4	Standardversion	2 x 1.6	47	2.2	-
6	Standardversion	2 x 0.7	47	2.2	-
8	Standardversion	2 x 0.6	47	2.2	-
10	Standardversion	2 x 0.4	47	2.2	-
15	Standardversion	2 x 0.1	47	2.2	-
1	Medizinalversion (M5)	2 x 11	47	-	1
2	Medizinalversion (M5)	2 x 4	47	-	1
6	Medizinalversion (M5)	2 x 0.7	47	-	1
8	Medizinalversion (M5)	2 x 0.6	47	-	1
10	Medizinalversion (M5)	2 x 0.4	47	-	1
15	Medizinalversion (M5)	2 x 0.1	47	-	1

Schaltbilder

Standardversion

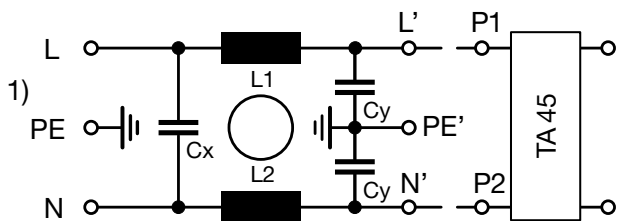

1) Netz  
 2) Last

Medizinalversion (M5)

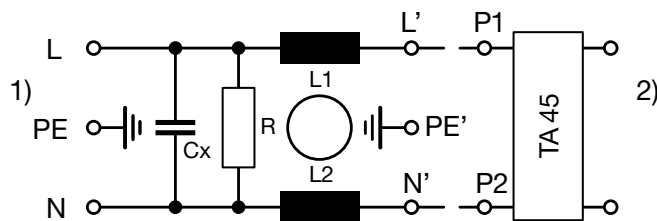

1) Netz  
 2) Last

Medizinal Filter (M5) Schutzklasse II

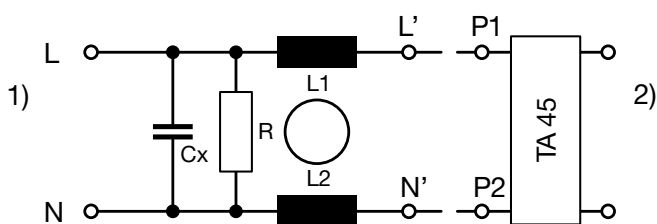

1) Netz  
 2) Last

Einfügungsdämpfungen

- - - 50Ω symmetrisch \_\_\_\_ 50Ω asymmetrisch

Standard Version

1 A

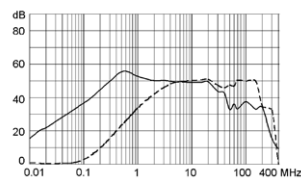

2 A

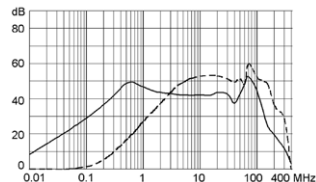

3 A

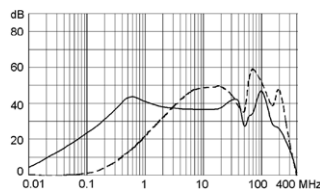

4 A

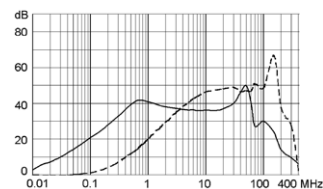

6 A

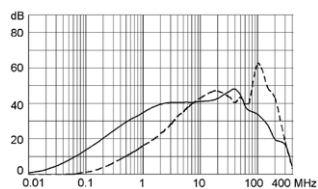

8 A

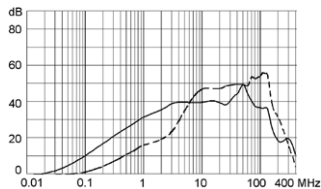

10 A

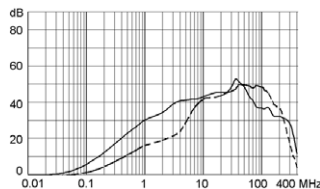

15 A

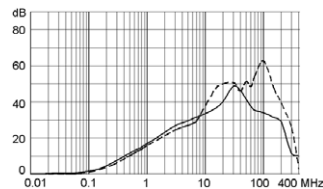

Medizinal Version (M5)

1 A

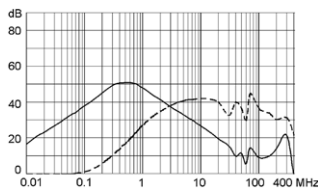

2 A

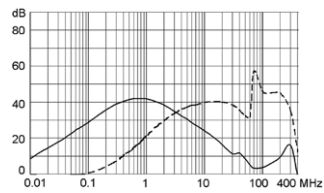

3 A

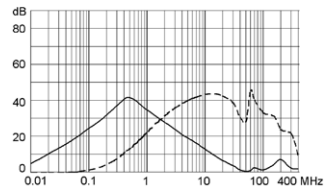

4 A

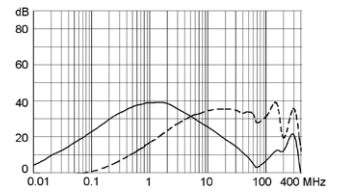

6 A

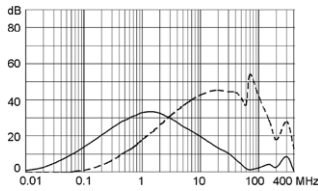

8 A

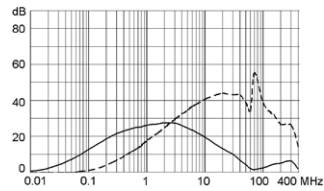

10 A

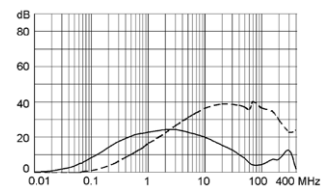

15 A

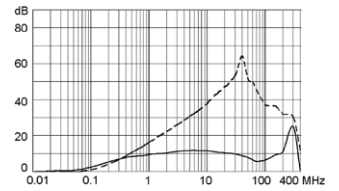

### Einfluss der Umgebungstemperatur

Die SCHURTER Geräteschutzschalter sind auf die Umgebungstemperatur von +23°C ausgelegt. Um den zu dimensionierenden Nennstrom bei abweichenden Umgebungstemperaturen zu evaluieren bitten wir Sie, mit folgenden Korrekturfaktoren zu arbeiten:

Umgebungstemperatur [°C]	Korrekturfaktor
-10	0.89
-5	0.91
0	0.92
+23	1.00
+30	1.03
+40	1.08
+55	1.16

Beispiel: Bei einem Nennstrom von 5A und einer Umgebungstemperatur von 40°C resultiert ein Korrekturfaktor von 1.08. Daraus ergibt sich ein Nennstrom von 5.5 A, welcher auf den nächst höheren Nennstrom 6 A aufgerundet wird.

## Zeit-Strom-Kennlinien

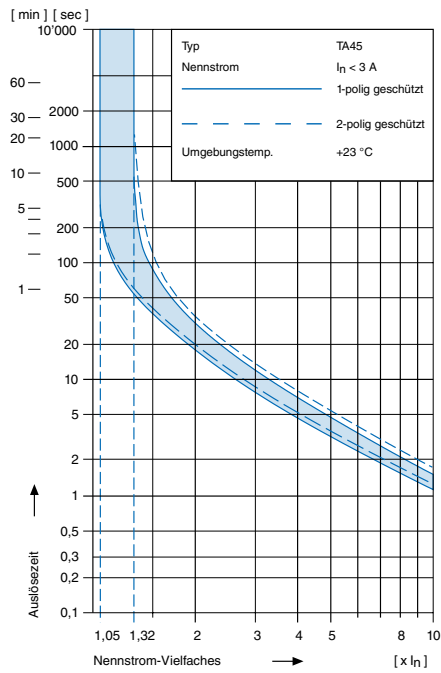
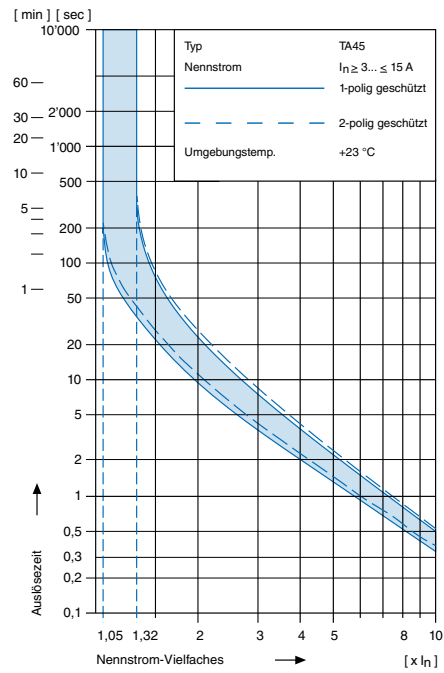
Auslösekennlinien  $I_n < 3\text{ A}$ Auslösekennlinien  $I_n \geq 3 \dots \leq 15\text{ A}$ 

Nummernschlüssel

Konfigurationscode TA45

Typ	Konfigurationscode TA45				
5145-	ABTWF150C0	- 000	- 111	- 10	- 00

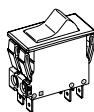

- Geräteschutzschalter
  - 2-polig wippenbetätigt
  - Flachstecker
- Weitere Typen auf Anfrage

**Ohne Auslöser: Code C0**

**Unterspannungsauslöser**

**U**

**E**

**Z**

**Fernauslöser**

**A**

	Code	Nennspannung $U_n$
•	<b>2</b>	240 V AC
•	<b>3</b>	230 V AC
•	<b>4</b>	120 V AC

**Nennstrom Geräteschutzschalter**

$I_n$	Code	$I_n$	Code	$I_n$	Code	$I_n$	Code
0,1	<b>J01</b>	1,3	<b>J13</b>	2,8	<b>J28</b>	10,0	<b>100</b>
0,2	<b>J02</b>	1,4	<b>J14</b>	3,0	<b>030</b>	11,0	<b>110</b>
0,3	<b>J03</b>	1,5	<b>J15</b>	3,5	<b>035</b>	12,0	<b>120</b>
0,4	<b>J04</b>	1,6	<b>J16</b>	4,0	<b>040</b>	13,0	<b>130</b>
0,5	<b>J05</b>	1,7	<b>J17</b>	4,5	<b>045</b>	14,0	<b>140</b>
0,6	<b>J06</b>	1,8	<b>J18</b>	5,0	<b>050</b>	15,0	<b>150</b>
0,7	<b>J07</b>	1,9	<b>J19</b>	6,0	<b>060</b>	20,0	<b>200</b>
0,8	<b>J08</b>	2,0	<b>J20</b>	6,5	<b>065</b>		
0,9	<b>J09</b>	2,1	<b>J21</b>	7,0	<b>070</b>		
1,0	<b>J10</b>	2,2	<b>J22</b>	7,5	<b>075</b>		
1,1	<b>J11</b>	2,3	<b>J23</b>	8,0	<b>080</b>		
1,2	<b>J12</b>	2,5	<b>J25</b>	9,0	<b>090</b>		

**Wippenbeschriftung**

Oberfläche	Bild	Druckfarbe	Position der Wippenbeschriftung z. B. F
<b>F</b> Relief	— O		
<b>H</b> bedruckt	ON OFF	weiss	
<b>K</b> bedruckt	ON OFF	schwarz	
<b>L</b> bedruckt	— O	weiss	
<b>M</b> bedruckt	— O	schwarz	
<b>P</b> bedruckt	I O	weiss	
<b>R</b> bedruckt	I O	schwarz	

**Farben**

Schalterfront	Wippe
<b>W</b> schwarz	weiss
<b>B</b> schwarz	schwarz
<b>6</b> schwarz	orange transparent

**Schaltbild**

Thermischer Überstromschutz

**ABT**

**ABD**

Ohne Beleuchtung		<b>ABT</b>	<b>ABD</b>
Mit Beleuchtung	220...240 V	<b>A12</b>	<b>A32</b>
	110...120 V	<b>A14</b>	<b>A34</b>

Konfigurationscode TA45

Typ	Konfigurationscode TA45				
5145-ABTWF150C0	000	111	10	00	



- Geräteschutzschalter
  - 2-polig wippenbetätigt
  - Flachstecker
- Weitere Typen auf Anfrage

**Ohne Auslöser: Code C0**

**Unterspannungsauslöser**

**U**

**E**

**Z**

**Fernauslöser**

**A**

Code	Nennspannung $U_n$
2	240 V AC
3	230 V AC
4	120 V AC

**Nennstrom Geräteschutzschalter**

$I_n$	Code	$I_n$	Code	$I_n$	Code	$I_n$	Code
0,1	J01	1,3	J13	2,8	J28	10,0	100
0,2	J02	1,4	J14	3,0	030	11,0	110
0,3	J03	1,5	J15	3,5	035	12,0	120
0,4	J04	1,6	J16	4,0	040	13,0	130
0,5	J05	1,7	J17	4,5	045	14,0	140
0,6	J06	1,8	J18	5,0	050	15,0	150
0,7	J07	1,9	J19	6,0	060	20,0	200
0,8	J08	2,0	J20	6,5	065		
0,9	J09	2,1	J21	7,0	070		
1,0	J10	2,2	J22	7,5	075		
1,1	J11	2,3	J23	8,0	080		
1,2	J12	2,5	J25	9,0	090		

**Wippenbeschriftung**

Oberfläche	Bild	Druckfarbe	Position der Wippenbeschriftung z. B. F
<b>F</b> Relief	— O		
<b>H</b> bedruckt	ON OFF	weiss	
<b>K</b> bedruckt	ON OFF	schwarz	
<b>L</b> bedruckt	— O	weiss	
<b>M</b> bedruckt	— O	schwarz	
<b>P</b> bedruckt	I O	weiss	
<b>R</b> bedruckt	I O	schwarz	

**Farben**

Schalterfront	Wippe
<b>W</b> schwarz	weiss
<b>B</b> schwarz	schwarz
<b>6</b> schwarz	— orange transparent

**Schaltbild**

Thermischer Überstromschutz

1-pole

2-pole

Ohne Beleuchtung	ABT	ABD
Mit Beleuchtung	220...240 V 110...120 V	<b>A12</b> <b>A14</b>



Konfigurationscode (Bestellbeispiel)

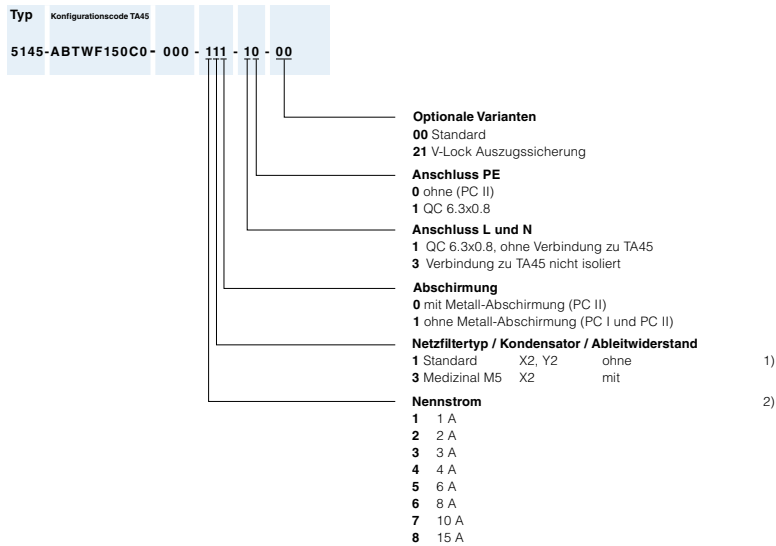

1) Nicht in V erbindung mit PC II  
 2) Der Nennstrom des Netzfilters darf nicht kleiner sein als der Auslösestrom des Geräteschutzschalters.  
 In der Artikelbeschreibung auf der Verpackung wird nur der Filternennstrom angezeigt.

Konfigurationscode (Bestellbeispiel)

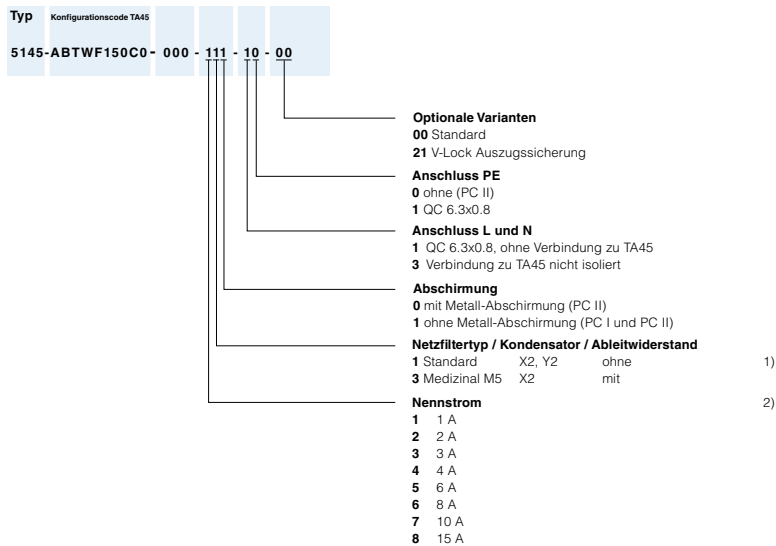

1) Nicht in V erbindung mit PC II  
 2) Der Nennstrom des Netzfilters darf nicht kleiner sein als der Auslösestrom des Geräteschutzschalters.  
 In der Artikelbeschreibung auf der Verpackung wird nur der Filternennstrom angezeigt.

Verpackungseinheit

20 ST

## Zubehör

## Beschreibung



[Diverse\\_Abdeckung](#)  
Rückseitige Schutzabdeckung

0859.0074



[RC320](#)  
Rückseitige Abdeckung für Gerätestecker

## Passende Stecker/Dosen

## Kategorie / Beschreibung

[Geräteeinbausteckdose Übersicht komplett](#)

4787, Montage: Schraubbefestigung, Geräteeinbausteckdose: IEC Lötanschlüsse, 10 A, Geeignet für Geräte der Schutzklasse I	4787
4788, Montage: Schnappbefestigung, Geräteeinbausteckdose: IEC Löt / Steck, 10 A, Geeignet für Geräte der Schutzklasse I	4788
IEC Geräteeinbausteckdose F oder H, Schraubmontage, frontseitig, Löt-, PCB- oder Steckanschluss	5091

[Gerätesteckdose Übersicht komplett](#)

4782 Montage: Anschlussleitung, 3 x 1 mm <sup>2</sup> / 3 x 18 AWG, Kabel, Gerätesteckdose: IEC C13	4782
4785 Montage: Anschlussleitung, 3 x 1 mm <sup>2</sup> / 3 x 18 AWG, Kabel, Gerätesteckdose: IEC C13	4785
4300-06 Montage: Anschlussleitung, 3 x 1 mm <sup>2</sup> / 3 x 18 AWG, Kabel, Gerätesteckdose: IEC C13	4300-06
4781 Montage: Anschlussleitung, Kabel, Gerätesteckdose: IEC C15	4781
4784 Montage: Anschlussleitung, 3 x 1 mm <sup>2</sup> / 3 x 18 AWG, Kabel, Gerätesteckdose: IEC C15	4784

## Passende Stecker/Dosen verriegelt

[Anschlussleitung Übersicht komplett](#)

VAC17KS, V-Lock Verriegelung, diverse m, Gerätesteckdose IEC C17, diverse, schwarz / grau / weiss	VAC17KS
---------------------------------------------------------------------------------------------------	---------